

1	Beschrijving van het apparaat	73
2	Veiligheidsvoorschriften	74
3	Installatie	74
4	Vorbereiding van het koffiezetapparaat	75
4.1	Vullen van het waterreservoir	75
4.2	Vullen van het bakje voor koffiebonen	75
4.3	Eerste inwerkingstelling	75
5	Koffie zetten (met koffiebonen)	76
6	Regeling van de maalgraad	78
7	Espressokoffie zetten met voorgemalen koffie (in plaats van koffiebonen)	79
8	Afgifte van warm water	79
9	Bereiding van cappuccino (gebruik makend van de stoom)	80
10	Reiniging en onderhoud	81
10.1	Reiniging van het apparaat	81
10.2	Reiniging van de infusor	82
10.3	Ontkalking	83
10.4	Programmering van de hardheid van het water	84
11	Betekenis van de controlelampjes bij een normale werking	85
12	Betekenis van de alarmlampjes en wat te doen wanneer deze branden	86
13	Problemen op te lossen alvorens de Technische Servicedienst te bellen	87

## 1. BESCHRIJVING VAN HET APPARAAT (ZIE PAG. 3)

- |   |   |
|---|---|
| A. Verwarmplaat kopjes                          | M. Infusor  |
| B. Stoomknop                                    | N. Stroomsnoer                                    |
| C. Stoompijpje                                  | O. Cappuccinomondstuk (uittrekbaar)               |
| D. Cappuccinomondstuk                           | P. Opening cappuccinomondstuk (uittrekbaar)       |
| E. Waterreservoir (uitneembaar)                 | Q. Doseerlepel voor voorgemalen koffie            |
| F. Draagblad kopjes                             | R. Uitneembaar bakje (uitneembaar) voor koffiedik |
| G. Druipbakje (uitneembaar)                     | S. Regelknop maalgraad                            |
| H. Dienstluikje                                 | T. Bakje voor koffiebonen                         |
| I. Afgiftelok koffie (verstelbaar in de hoogte) | U. Opbergvak maatlepel                            |
| J. Bedieningspaneel                             | V. Trechter voor voorgemalen koffie               |
| K. Deksel bakje voor koffiebonen                | Z. Mobiele lade                                   |
| L. Centraal dekseltje gemalen koffie            |   |

NL

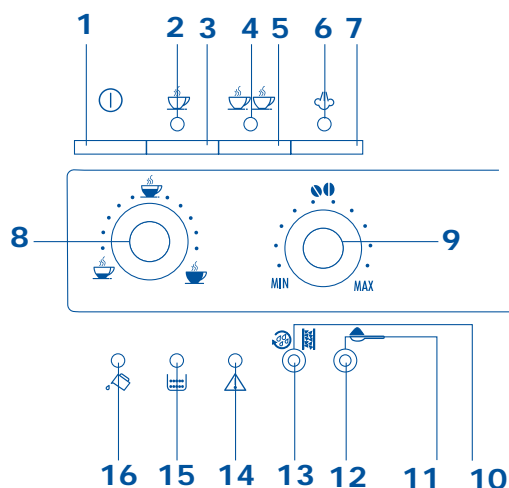

### Bedieningspaneel

- |   |   |
|---|---|
| 1) Knop aan/uit apparaat  | 9) Selectieknop hoeveelheid gemalen koffie (slappe, normale, sterke koffie)     |
| 2) Controlelampje 1 kop en OK temperatuur koffie                    | 10) Knop spoeling en ontkalking   |
| 3) Knop één kopje   | 11) Controlelampje selectie voorgemalen koffie (uitsluiting van de koffiemaler) |
| 4) Controlelampje 2 kopjes en OK temperatuur koffie                 | 12) Selectieknop voorgemalen koffie (uitsluiting van de koffiemaler)            |
| 5) Knop twee kopjes   | 13) Controlelampje kalkalarm  |
| 6) Controlelampje stoom en OK temperatuur stoom                     | 14) Controlelampje algemeen alarm   |
| 7) Selectieknop stoomfunctie  | 15) Controlelampje bakje voor koffiedik vol of afwezigheid bakje voor koffiedik |
| 8) Selectieknop hoeveelheid koffie (espresso, middelgroot of groot) | 16) Controlelampje water op of afwezigheid waterreservoir                       |

## 2 VEILIGHEIDSVOORSCHRIFTEN

LEES AANDACHTIG DEZE AANWIJZINGEN EN BEWAAR ZE!

- Dit apparaat is gebouwd om “koffie te zetten” en “dranken op te warmen”: verbrand u niet aan water- of stoomstralen of door een oneigenlijk gebruik van het apparaat.
- Dit apparaat is uitsluitend bestemd voor huishoudelijke doeleinden. Elk ander gebruik wordt als oneigenlijk en bijgevolg gevaarlijk beschouwd.
- De fabrikant kan niet verantwoordelijk worden gesteld voor eventuele schade voortvloeiend uit een oneigenlijk, verkeerd of onredelijk gebruik.
- Raak de warme onderdelen van het apparaat niet aan wanneer het in werking is. Gebruik de knoppen of handvaten.
- Raak het apparaat niet aan als u natte handen of voeten hebt.
- Laat het apparaat niet gebruiken door kinderen of onbevoegden, zonder toezicht.
- Laat kinderen niet spelen met het apparaat.
- Ingeval van een defect of een slechte werking van het apparaat, het apparaat uitzetten en er verder niet aan knoeien. Voor eventuele reparaties, zich uitsluitend wenden tot een Technisch Service Centrum erkend door de fabrikant en vragen naar het gebruik van originele wisselonderdelen. Het niet naleven van dit voorschrift, kan de veilige werking van het apparaat in het gedrang brengen.

## 3 INSTALLATIE

- Verwijder de verpakking en controleer of het apparaat intact is. Bij twijfels, het apparaat niet in gebruik nemen en u wenden tot een vakbekwaam persoon.
- De verpakkingselementen (plastic zakken, piepschuim,...) dienen buiten het bereik van kinderen te worden gehouden omdat ze een potentiële gevarenbron zijn.
- Zet het apparaat op een werkvlak, ver van waterkranen, spoelbakken en warmtebronnen.
- **Nadat het apparaat op een werkvlak werd gezet, controleer of er een ruimte van ongeveer 5 cm overblijft tussen de wanden van het apparaat en de zij- en achtermuren, en een ruimte van minstens 20 cm boven het koffiezetapparaat.**
- Het apparaat nooit installeren in een ruimte waar de temperatuur 0°C of minder kan bedragen (indien het water bevroest, kan het apparaat beschadigd worden).
- Controleer of de netspanning overeenkomt met de waarde aangegeven op het typeplaatje van het apparaat. Sluit het apparaat alleen aan op een stopcontact met een minimaal vermogen van 10A en voorzien van een doeltreffende aardaansluiting. De fabrikant kan niet aansprakelijk worden gesteld voor eventuele ongevallen veroorzaakt door de afwezigheid van een aardleiding.
- Ingeval van incompatibiliteit tussen het stopcontact en de stekker van het apparaat, de stekker laten vervangen door een geschikte stekker, en uitsluitend door vakbekwaam personeel.
- Het stroomsnoer van dit apparaat dient niet te worden vervangen door de gebruiker, omdat hier speciaal gereedschap voor nodig is. Indien het stroomsnoer beschadigd is, of voor de vervanging ervan, zich uitsluitend wenden tot een Service Centrum erkend door de fabrikant, om elk risico te vermijden.
- Het is aangewezen zosnel mogelijk de hardheid van het water aan te passen, volgens de procedure beschreven in paragraaf 10.4.

Om vertrouwd te raken met het gebruik van het apparaat, wordt de eerste keer zorgvuldig te werk gegaan volgens de aanwijzingen beschreven in de volgende paragrafen.

#### 4 VOORBEREIDING VAN HET KOFFIEZETAPPARAAT

##### 4.1 VULLEN VAN HET WATERRESERVOIR

- Verwijder het waterreservoir (fig. 1), spoel het en vul het met fris water, zonder de lijn MAX te overschrijden. Wanneer het waterreservoir uit het apparaat wordt genomen, moet het cappuccinomondstuk altijd naar het midden van het apparaat gericht zijn. Is dit niet het geval, dan kan het reservoir niet worden verwijderd.
- Duw het waterreservoir **helemaal in het apparaat**.

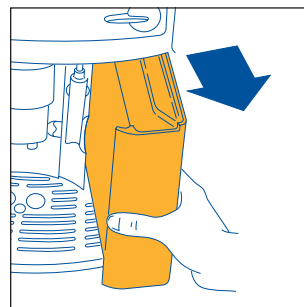

Fig.1

##### 4.2 VULLEN VAN HET BAKJE VOOR KOFFIEBONEN

- Open het deksel van het bakje voor koffiebonen (fig. 2).
- Vul het bakje met koffiebonen.
- Sluit het deksel.

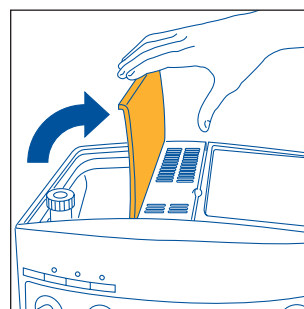

Fig.2

**LET OP:** Om een slechte werking te voorkomen, doe nooit voorge-malen koffie, oploskoffie, gekarameliseerde bonen of voorwerpen in het apparaat, om schade te voorkomen.

##### 4.3 EERSTE INWERKINGSTELLING

1. Controleer of het waterreservoir gevuld is en of de stekker van het stroom-snoer in het stopcontact zit.
2. Verplaats het cappuccinomondstuk naar buiten toe, zet er een kopje onder (fig. 3) en schakel de machine in door te drukken op de knop ① (fig. 4).
3. **ONMIDDELIJK DAARNA; NA MAXIMAAL 30 SECONDEN** de stoomknop helemaal tegen de wijzers van de klok draaien (fig. 5) (het is normaal dat het apparaat hier wat luidruchtig is).
4. Na enkele seconden komt water uit het cappuccinomondstuk. Wanneer ongeveer 30cc water in het kopje is gelopen, draai de stoomknop een halve toer in wijzerzin (fig. 6), om de waterafgifte te onderbreken.
5. Wacht tot de groene controlelampjes ☕ en ☕☕ ophouden met knipperen en continu branden. Wanneer de groene controlelampjes knipperen, betekent dit dat het apparaat aan het voorverwarmen is. Wanneer ze continu branden, betekent dit dat de ideale temperatuur werd bereikt om koffie te zetten – hoofdstuk 11 – punten 1 en 2).  
(Net vóór de controlelampjes continu branden, voert het apparaat automatisch een spoeling uit: er komt wat warm water uit de spuitmonden van het afgifteblok, dat wordt opgevangen in het onderstaand druijbakje).  
Tip: om een kleinere (minder dan 60 cc) en warmere espresso te bekomen, wordt het kopje eerst gevuld met het warm spoelwater. Laat het water enkele seconden in het kopje (alvorens het leeg te gieten) om het kopje voor te verwarmen.
6. Het apparaat is nu klaar om te worden gebruikt.

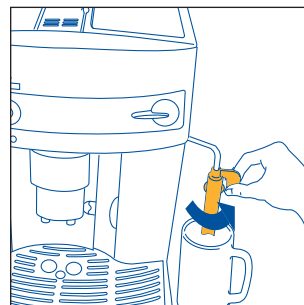

Fig.3

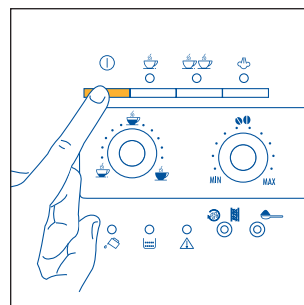









Fig.4

## 5 KOFFIE ZETTEN (MET KOFFIEBONEN)

- 1) Vóór de koffieafgifte, controleer altijd of de groene controlelampjes  en  continu branden en of het waterreservoir en het bakje voor koffiebonen vol zijn.
- 2) Draai aan de rechterknop (fig. 7) om de smaak van de koffie te regelen. Hoe verder in wijzerzin wordt gedraaid, hoe meer koffiebonen worden gemalen en hoe sterker de koffie zal zijn. Wanneer het koffiezetapparaat nieuw is, moeten meerdere kopjes koffie worden gezet vooraleer de juiste stand van de knop wordt gevonden. Draai de knop niet te ver in wijzerzin, omdat de koffie anders te langzaam wordt afgegeven (druppels), vooral wanneer twee kopjes koffie worden gezet.
- 3) Draai aan de linkerknop (fig. 8) om de hoeveelheid koffie te regelen. Hoe verder in wijzerzin wordt gedraaid, hoe meer koffie wordt afgegeven. Wanneer het koffiezetapparaat nieuw is, moeten meerdere kopjes koffie worden gezet vooraleer de juiste stand van de knop wordt gevonden om koffie met de gewenste smaak te bekomen.
- 4) Zet een of twee kopjes onder de spuitmonden, naargelang u 1 of 2 kopjes koffie wilt zetten (fig. 9 en 10). Om een mooie crème op de koffie te bekomen, worden de kopjes zo dicht mogelijk tegen de spuitmonden gehouden door het afgifteblok te verlagen (fig. 11).
- 5) Druk op de knop  (fig. 12) indien u een kopje koffie wilt zetten of op de knop  (fig. 13) om 2 kopjes koffie te zetten. *(Het apparaat maalt de koffiebonen, voert een korte voorinfusie uit, pauzeert even en gaat verder met de afgifte.)*  
Wanneer de gewenste hoeveelheid koffie werd bekomen, wordt de afgifte automatisch stopgezet en wordt het samengeperst koffiedik afgevoerd in het bakje voor koffiedik.
- 6) Na enkele seconden, wanneer beide groene controlelampjes  en  opnieuw branden, kan een ander kopje worden gezet.
- 7) Om het apparaat uit te zetten, druk op de knop . *(Vóór het apparaat uitgaat, voert het automatisch een spoeling uit: er komt wat warm water uit de spuitmonden, dat wordt opgevangen in het onderstaand druijbakje. et erop u niet te verbranden). Indien het apparaat niet wordt uitgezet met de knop  en in ieder geval 3 uur na het laatste gebruik, gaat het vanzelf uit na eerst een korte spoeling te hebben uitgevoerd.*

**OPMERKING 1:** : Indien de koffie druppelsgewijs of helemaal niet wordt afgegeven, dan wordt de regelknop van de maalgraad (fig. 17) even in wijzerzin gedraaid (zie par. 6). Draai een streepje per keer, tot de gewenste afgifte wordt bekomen.

**OPMERKING 2:** Indien koffie te snel wordt afgegeven en de crème niet geslaagd is, draai de rechterknop (fig.7) even in wijzerzin. Zet meerdere kopjes koffie, om de correcte positie van de knop te bepalen. Draai de knop niet te ver in wijzerzin, omdat de koffie anders te langzaam wordt afgegeven (druppels), vooral wanneer twee kopjes koffie worden gezet. Indien na enkele kopjes nog geen bevredigende crème wordt bekomen, wordt ook de regelknop van de maalgraad (fig. 17) een beetje tegen de wijzers van de klok in gedraaid (zie hoofdstuk 6).

**OPMERKING 3: Tips om warmere koffie te zetten:**

1) Indien het apparaat net werd aangezet en men een espresso wilt zetten (minder dan 60 cc), wordt het warm water van de spoeling gebruikt om de kopjes voor te verwarmen (zie tip par. 4.3, punt 5.). Indien evenwel na de laatst gezette kop koffie meer dan 2/3 minuten zijn verlopen alvorens een nieuw kopje te zetten, moet de infusor worden voorverwarmd door te drukken op de knop  (fig. 14). Laat het water in het onderliggend druijbakje lopen of gebruik dit water om het kopje

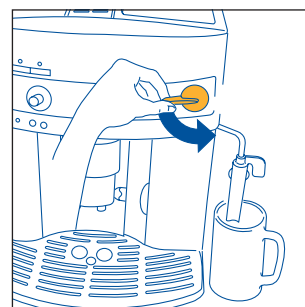

Fig.5

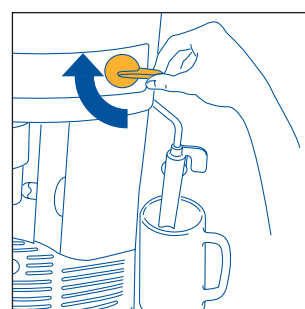

Fig.6

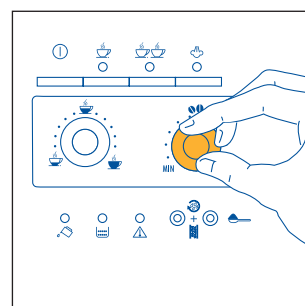

Fig.7

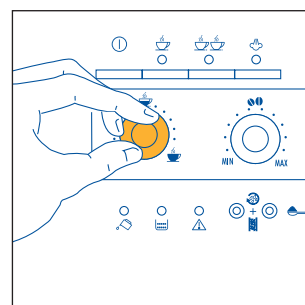





Fig.8



waaruit de koffie zal worden gedronken te vullen (en weer te ledigen), met de bedoeling het voor te verwarmen.



2) Gebruik geen te dikke kopjes, omdat deze teveel warmte onttrekken aan de koffie, tenzij ze voorverwarmd werden.

3) Gebruik voorverwarmde kopjes die onder warm water werden afgespoeld of laat ze minstens 20 minuten op de verwarmplaat op het deksel van het apparaat staan wanneer dit ingeschakeld is.

**OPMERKING 4:** Terwijl het apparaat koffie zet, kan de afgifte op om het even wel moment worden onderbroken door te drukken op de eerder geselecteerde knop  (fig. 12) of  (fig. 13).

**OPMERKING 5:** Net na de koffieafgifte en indien men de hoeveelheid koffie wilt verhogen, volstaat het de eerder geselecteerde knop  (fig. 12) of  (fig. 13) ingedrukt te houden tot de gewenste hoeveelheid is bekomen (dit moet gebeuren binnen 3 seconden na de koffieafgifte).

**OPMERKING 6:** : wanneer het alarm  (hoofdstuk 12 – punt 1) continu brandt, moet het waterreservoir worden gevuld om koffie te kunnen zetten. Het waterreservoir kan alleen verwijderd worden wanneer het cappuccinmondstuk eerst naar het midden van het apparaat gericht is. (Wanneer het alarm  brandt, kan het zijn dat nog wat water overblijft in het waterreservoir).

**OPMERKING 7:** het apparaat telt de hoeveelheid gezette kopjes koffie. Na elke 14 gewone kopjes (of 7 dubbele), brandt het controlelampje  continu hoofdstuk (12 – punt 3) om aan te geven dat het bakje voor koffiedik vol is. Maak het bakje leeg en reinig het. Zolang het bakje voor koffiedik niet wordt gereinigd, blijft het controlelampje branden en kan geen koffie worden gezet. Voor de reiniging, open het dienstluikje vooraan door aan het handvat te trekken (fig. 15); het controlelampje  knippert (zie par. 12 punt 9); verwijder nu het druipbakje (fig. 16), ledig en reinig het. Maak het bakje voor koffiedik leeg en reinig het, door alle restjes die zich op de bodem hebben afgezet zorgvuldig te verwijderen. Droog ook eventuele druppels condensvocht af aan de binnenkant van het apparaat en onder het druipbakje.

**BELANGRIJK:** wanneer het druipbakje wordt verwijderd, is het **VERPLICHT** het bakje voor koffiedik leeg te maken, zelfs al is dit bakje niet helemaal vol. Doet u dit niet, dan kan het bij het zetten van de volgende kopjes koffie gebeuren dat het bakje voor koffiedik meer dan voorzien vult en dat het apparaat verstopt raakt met schijven samengeperste koffie.

**OPMERKING 8:** met verloop van tijd kan het gebeuren dat de maalmessen versleten raken en dat de koffie een andere smaak krijgt omdat de koffiebonen grover worden gemalen.

Om dit te voorkomen, wordt de maalgraad aangepast met behulp van de relatieve regelknop (fig.17), die een beetje tegen de wijzers van de klok in wordt gedraaid zoals beschreven in hoofdstuk 6).

**OPMERKING 9:** wanneer het apparaat lange tijd niet werd gebruikt, wordt de infusor gereinigd zoals beschreven in par. 10.2.

**OPMERKING 10:** wanneer het apparaat koffie afgeeft, wordt het waterreservoir nooit verwijderd. Mocht dit toch gebeuren, dan slaagt het apparaat er niet meer in koffie te zetten en knippert het controlelampje (water op). Wanneer u nog een kopje wilt zetten, zal het apparaat rumoerig zijn en geen koffie afgeven. Om de werking te herstellen, wordt de stoomknop helemaal tegen de wijzers van de klok in gedraaid en wordt gedurende enkele seconden water afgegeven uit het cappuccinmondstuk.

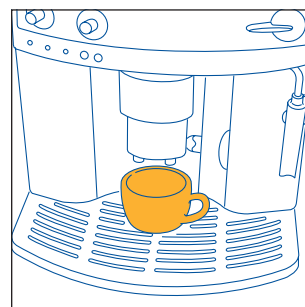

Fig. 9

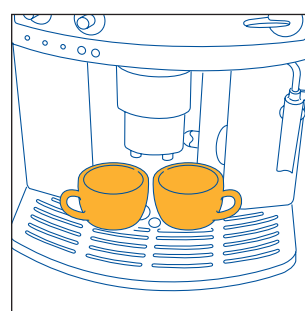

Fig. 10

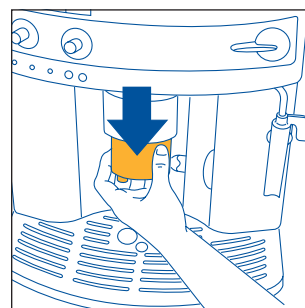

Fig. 11

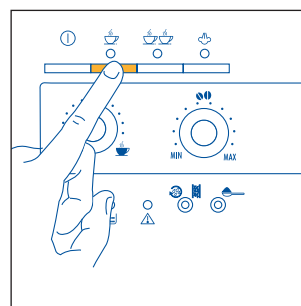

Fig. 12

NL

*Bij het eerste gebruik, is het noodzakelijk 4/5 kopjes koffie te zetten vooraleer het apparaat een bevredigend resultaat begint te geven.*

*Wanneer een alarmlampje oplicht om een probleem aan te geven, wendt u zich niet onmiddellijk tot een technisch servicecentrum. Het probleem kan bij altijd worden opgelost door de aanwijzingen in de hoofdstukken 12 en 13 te volgen. Mocht dit onvoldoende zijn of of voor inlichtingen, wij raden aan contact op te nemen met de klantendienst door te bellen naar het nummer dat u vindt op de bijgevoegde pag. 2. Indien uw land niet werd opgenomen in de lijst, bel dan naar het nummer dat u in de garantie vindt.*

## 6 REGELING VAN DE MAALGRAAD

De koffiemaler hoeft niet te worden geregeld, tenminste niet in het begin, omdat dit reeds in de fabriek is gebeurd, met het oog op een correcte koffieafgifte. Indien u evenwel na de eerste 15-20 kopjes vaststelt dat de koffie te snel of te langzaam (druppelend) wordt afgegeven, moet de maalgraad worden geregeld aan de hand van de regelknop van de maalgraad (fig. 17). Wanneer deze knop even in wijzerzin wordt gedraaid (één cijfer), bekomt men een snellere koffieafgifte (niet druppelsgewijs).

Draait u de knop tegen de wijzers van de klok in, dan bekomt men een langzamere afgifte en ziet de crème er beter uit.

Het effect van deze regeling wordt pas duidelijk na de afgifte van minstens 2 opeenvolgende kopjes koffie.

De regelknop van de maalgraad wordt alleen gedraaid terwijl de koffiemaler in werking is.



**OPMERKING 1:** Om de werking van dit apparaat te controleren werd koffie gebruikt. Het is dus volkomen normaal dat sporen van deze koffie zichtbaar zijn in de koffiemaler.

Wij garanderen in ieder geval dat dit apparaat nieuw is.

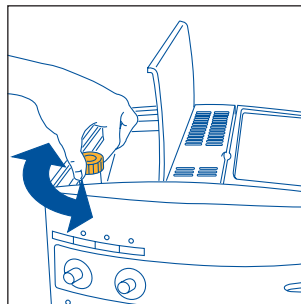

Fig.17

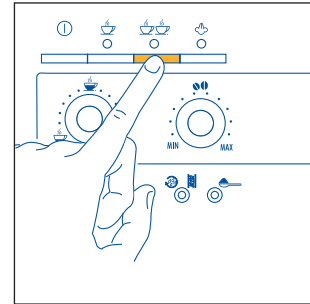

Fig.13

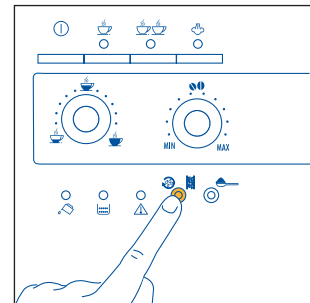

Fig.14

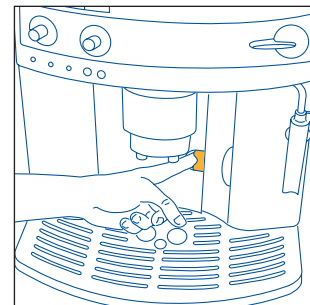

Fig.15

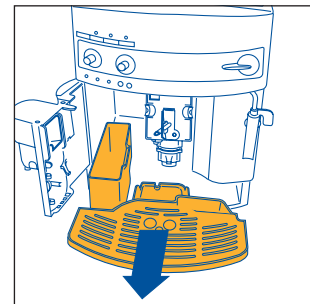



Fig.16

## 7 ESPRESSOKOFFIE ZETTEN MET VOORGEMALEN KOFFIE (IN PLAATS VAN KOFFIEBONEN)

1. Druk op de knop  om de functie voorgemalen koffie te selecteren (fig. 18). Het controlelampje in de knop brandt om aan te geven dat de functie werd geselecteerd en de koffiemaler werd uitgesloten.
2. Til het dekseltje in het midden op en doe een maatlepel voorgemalen koffie in de trechter (fig. 19). Ga vervolgens te werk zoals beschreven in hoofdstuk 5.  
N.B.: Het is mogelijk 1 koffie per keer te zetten, door te drukken op de knop .

**OPMERKING 1:** Doe nooit voorgemalen koffie in het apparaat wanneer dit uitgeschakeld is, om te voorkomen dat de koffie verloren gaat in het apparaat.

**OPMERKING 2:** Gebruik nooit meer dan 1 maatlepel koffie, zo niet zet het apparaat geen koffie en gaat de gemalen koffie verloren in het apparaat, dat vuil wordt, of wordt de koffie druppelsgewijs afgegeven.





**OPMERKING 3:** Om de juiste hoeveelheid koffie te doseren, gebruik alleen de bijgeleverde maatlepel.

**OPMERKING 4:** Doe in de maatlepel alleen voorgemalen koffie voor espressoapparaten: gebruik geen koffiebonen, oploskoffie of ander materiaal dat de machine kan beschadigen.

**OPMERKING 5:** Mocht meer dan één maatlepel voorgemalen koffie de trechter verstoppert, gebruik dan een mes om de koffie te laten zakken (fig. 20). Verwijder de infusor. Reinig de infusor en het apparaat zoals beschreven in paragraaf 10.2 "Reiniging infusor".

3. Na de koffieafgifte en indien men koffie wilt zetten met koffiebonen, schakel de functie voorgemalen koffie uit door nogmaals te drukken op de knop  (het controlelampje dooft en de koffiemaler wordt weer in werking gesteld).

## 8 AFGIFTE VAN WARM WATER

- Controleer altijd of de groene controlelampjes  en  continu branden.
- Draai het cappuccinomondstuk naar de buitenkant van het apparaat toe (fig. 3).
- Zet een recipiënt onder het cappuccinomondstuk (fig. 3).
- Draai de stoomknop een halve toer tegen de wijzers van de klok in (fig. 5): er drupt warm water uit het cappuccinomondstuk en in het onderliggend druiptbakje.
- Om de afgifte van warm water te onderbreken, draai de knop volledig in wijzerzin (fig. 6) en breng het cappuccinomondstuk in zijn oorspronkelijke stand naar het midden van het apparaat toe. (Het is raadzaam niet langer dan 2 minuten warm water af te geven).

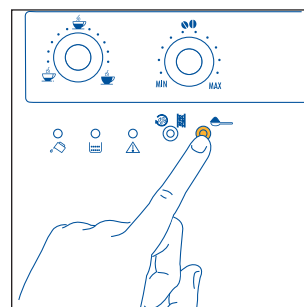

Fig.18

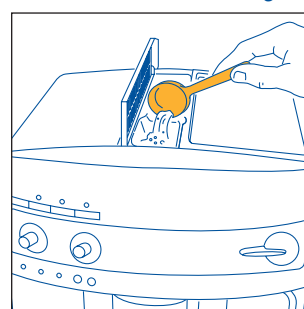

Fig.19

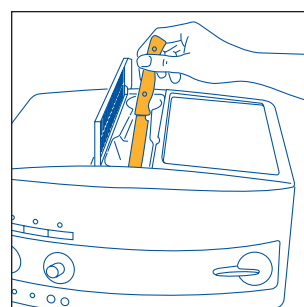

Fig.20

NL



## 9 BEREIDING VAN CAPPUCCINO (GEBRUIK MAKEND VAN DE STOOM)

- Vul een recipiënt met ongeveer 100 gram melk voor elk kopje cappuccino dat men wilt bereiden. Wat de grootte van dit recipiënt betreft, wordt er rekening mee gehouden dat het volume van de melk verdubbelt of verdrievoudigt. **Het is aangeraden half afgekoelde melk op koelkasttemperatuur te gebruiken.**
- Verplaats het cappuccinomondstuk naar buiten toe (fig. 3)
- Zet de espressokoffie zoals beschreven in de voorgaande paragrafen. Gebruik voldoende grote kopjes.
- Druk op de stoomknop ☞ (fig. 21). Het controlelampje van de stoom (fig. 22) begint te knipperen om aan te geven dat het apparaat aan het voorverwarmen is.
- Wanneer het controlelampje van de stoom ☞ blijft branden en niet langer knippert, heeft het apparaat de optimale temperatuur bereikt om stoom te produceren (hoofdstuk 11 – punt 6).
- **Onmiddellijk hierna, binnen twee minuten** (zoniet gaat het apparaat automatisch terug naar de functie koffie), dompel het cappuccinomondstuk onder in het recipiënt met melk (fig. 23) en let erop dat de reliëfstreep op het cappuccinomondstuk zelf niet onder de melk komt te staan (aangegeven met de pijl in fig. 24). Draai de stoomknop een halve toer tegen de wijzers van de klok in (fig. 5). (Let erop u niet te verbranden). Uit het cappuccinomondstuk komt stoom dat het volume van de melk doet toenemen en de melk romiger doet worden. Om een romiger crème te bekomen, het cappuccinomondstuk onderdempelen in de melk en langzame draaibewegingen maken van onder naar boven met het recipiënt. (Het is raadzaam niet langer dan 2 minuten na elkaar stoom af te geven).
- Wanneer de gewenste temperatuur wordt bekomen, wordt de stoomafgifte onderbroken door de stoomknop volledig in wijzerzin te draaien (fig. 6) en op de stoomknop ☞ gedrukt (fig. 21) om de stoomfunctie uit te schakelen.
- Giet het melkschuim in de kopjes met de eerder gezette espressokoffie. De cappuccino is klaar (zoet naar wens en strooi eventueel wat cacao-poeder op het melkschuim).

**OPMERKING 1:** wanneer onmiddellijk na het bereiden van de cappuccino en het uitschakelen van de stoomfunctie door te drukken op de stoomknop ☞ (fig. 21) op ☞ de knop ☞☞ (fig. 12) of (fig. 13) wordt gedrukt om opnieuw koffie te zetten, is de temperatuur van het apparaat te hoog (de groene controlelampjes ☞ en ☞☞ knipperen om aan te geven dat de temperatuur niet geschikt is) en moet een tiental minuten worden gewacht, tot het apparaat wat afgekoeld is.

**TIP:** Om het apparaat sneller af te koelen na de uitschakeling van de stoomfunctie, open de stoomknop en laat het water uit het cappuccinomondstuk in een recipiënt druppen tot de groene controlelampjes ☞ en ☞☞ niet langer knipperen.

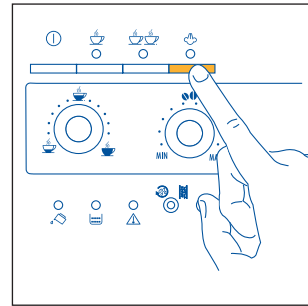

Fig.21

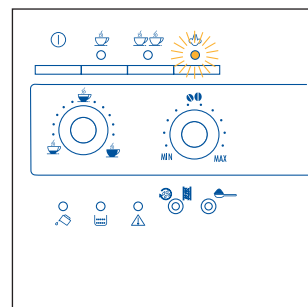

Fig.22

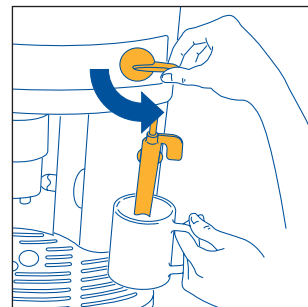

Fig.23

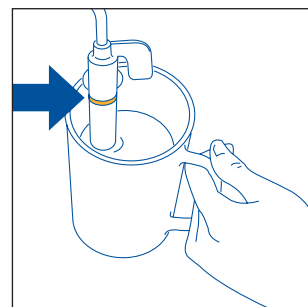

Fig.24

**OPMERKING 2: Het is belangrijk het cappuccinomondstuk na elk gebruik schoon te maken. Ga als volgt te werk:**

- Draai de stoomknop gedurende enkele seconden volledig tegen de wijzers van de klok in om wat stoom of water af te geven (fig. 5). Op die manier elimineert het stoempijpje eventuele melkresten. **BELANGRIJK:** Om hygiënische redenen, is het raadzaam deze handeling altijd uit te voeren, om te voorkomen dat de melk stagneert in de leidingen van het cappuccinomondstuk.
- Draai de stoomknop volledig in wijzerzin en houd met een hand het greepje van de buis van het cappuccinomondstuk vast, dat met de andere hand in wijzerzin wordt gedraaid naar beneden toe wordt weggehaald (fig. 25).
- Haal stoempijpje van de afgiftepomp, door deze naar beneden te trekken (fig. 26).
- Was zorgvuldig het cappuccinomondstuk en het stoempijpje af met lauw water.
- Controleer of beide gaatjes aangegeven door de pijlen in fig. 27 niet verstopt zijn. Indien nodig, de gaatjes vrij maken met behulp van een naald.
- Hermonteer het stoempijpje door het stevig naar boven in de afgiftepomp te draaien.
- Hermonteer het cappuccinomondstuk door het naar boven te duwen en tegen de wijzers van de klok in vast te draaien.

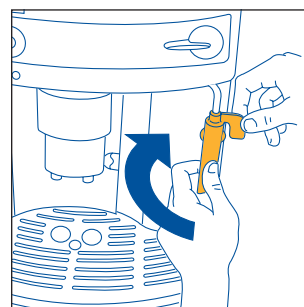

Fig.25

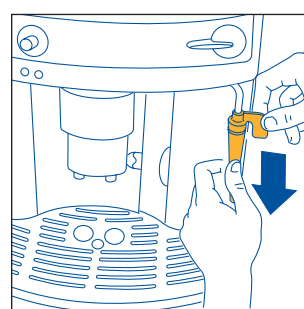

Fig.26

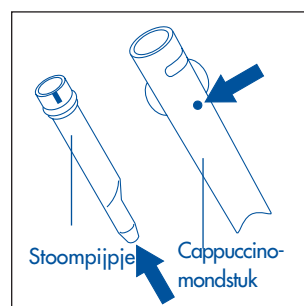

Fig.27

## 10 REINIGING EN ONDERHOUD

- Vóór elke reinigingsbeurt, dient het apparaat afgekoeld en losgekoppeld te zijn van het elektriciteitsnet.
- Dompel het apparaat nooit onder in water: het is een elektrisch apparaat.
- Gebruik voor de reiniging van het apparaat geen oplosmiddelen of schurende producten. Een vochtige en zachte doek volstaan.
- Alle onderdelen van de machine worden **NOOIT** gewassen in de vaatwasmachine.

### 10.1 REINIGING VAN HET APPARAAT

- Reinig het bakje voor koffiedik (beschreven in het hoofdstuk 5 opmerking 7) telkens wanneer het controlelampje  continu brandt (hoofdstuk 12 – punt 3).
- Het is aanbevolen het waterreservoir regelmatig om te spoelen.
- Het druiptbakje is voorzien van een indicator (rood) van het waterniveau in het bakje zelf. Wanneer deze indicator zichtbaar begint te worden (enkele millimeter onder het druiptbakje), moet het bakje worden geledigd en gereinigd.
- Controleer of de gaatjes van de afgiftegroep waaruit de koffie komt niet verstopt zijn. Om ze vrij te maken, een naald gebruiken om de koffierestjes weg te schrapen (fig. 28).

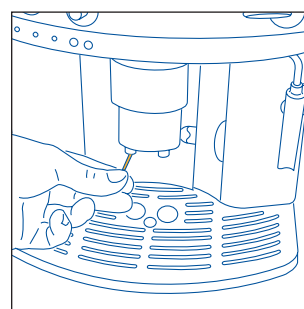

Fig.28

NL

## 10.2 REINIGING VAN DE INFUSOR

De infusor moet periodiek worden gereinigd, om koffiefazettingen te voorkomen (die een verstoorde werking tot gevolg kunnen hebben). Om te reinigen, als volgt te werk gaan:

- zet het apparaat uit door te drukken op de knop ① (fig. 4) (niet door de stekker uit het stopcontact te halen) **en wacht tot alle controlelampjes uitgaan;**
- open het dienstluikje (fig. 15);
- verwijder het druiptakje en het bakje voor koffiedik (fig. 16) en was deze;
- druk zijlings de twee rode zijlipjes van de infusor naar het midden toe (fig. 29) en trek hem uit het apparaat;

**LET OP: de infusor kan alleen worden verwijderd wanneer het apparaat uit is. Indien u probeert de infusor te verwijderen terwijl het apparaat nog aanstaat, kunt u het apparaat beschadigen.**

- spoel de infusor af onder de kraan en gebruik geen reinigingsmiddelen. Was de infusor nooit in de vaatwasmachine;
- maak het apparaat aan de binnenkant zorgvuldig schoon. Om koffierestjes te verwijderen, krab met een houten of plastic vork (fig. 30) en zuig de restjes op met een stofzuiger (fig. 31);
- Hermonteer de infusor door hem over de interne houder en op de pin onderaan te schuiven; **duw stevig op het symbool PUSH tot de infusor vastklikt.**

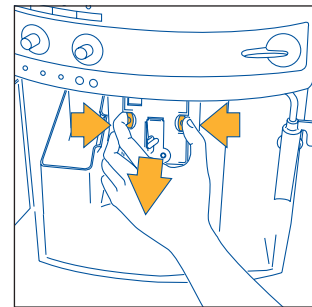

Fig.29

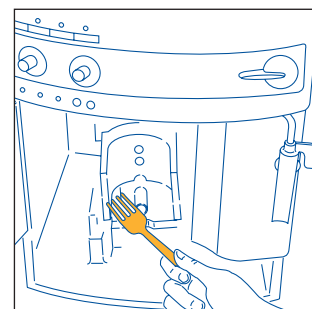

Fig.30

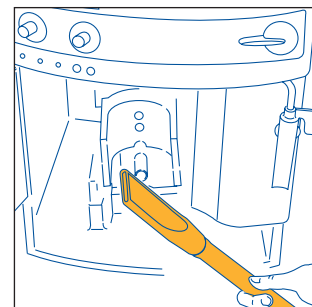
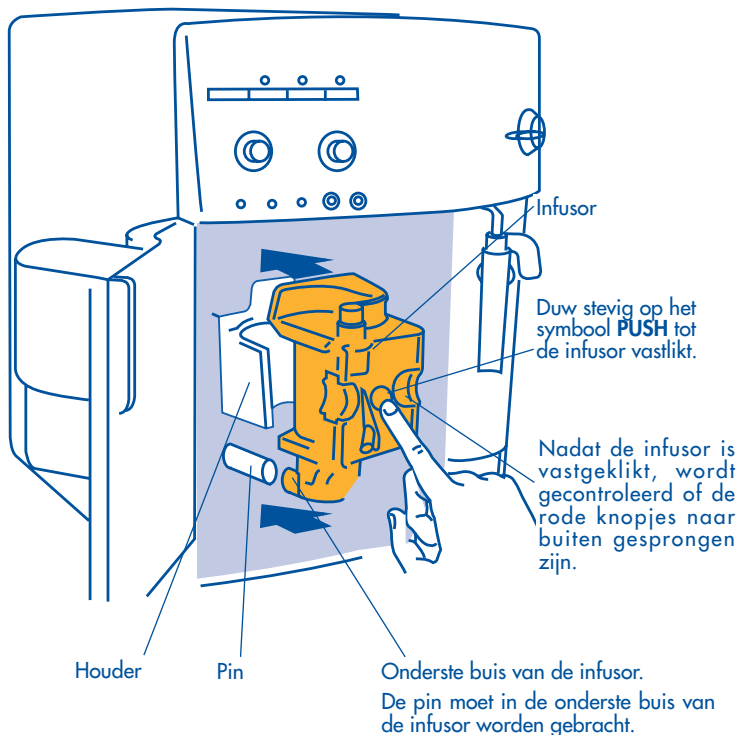
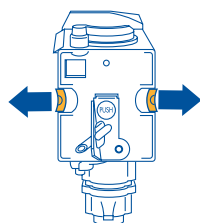

Fig.31



Controleer of de twee rode knopjes naar buiten gesprongen zijn, anders gaat het luikje niet dicht.

Beide rode knoppen zijn **OP CORRECTE WIJZE** naar buiten gesprongen



VERKEERD

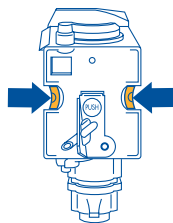

JUIST

Beide rode knoppen zijn niet naar buiten gesprongen

**OPMERKING 1:** Indien de infusor niet correct werd geplaatst tot hij vastklikt, is het niet mogelijk het dienstluikje dicht te doen en het apparaat te doen werken (wanneer het apparaat wordt aangezet, blijft het controlelampje  $\triangle$  knipperen (hoofdstuk 12 – punt 9)).

**OPMERKING 2:** indien de infusor moeilijk geplaatst raakt, is het noodzakelijk (alvorens hem te plaatsen) hem op de juiste afmeting te brengen door tegelijk krachtig te drukken op de onder- en bovenkant, zoals aangegeven in figuur 32.

**NOTA 3:** indien de infusor nog moeilijk in te brengen is, wordt hij uit het apparaat uitgelaten. Doe het luikje dicht, trek de stekker uit het stopcontact en steek het weer in het stopcontact. Wacht tot alle controlelampjes doven en open dan het luikje om de infusor in te brengen.

- herplaats het druijbakje met het bakje voor koffiedik
- doe het dienstluikje dicht.

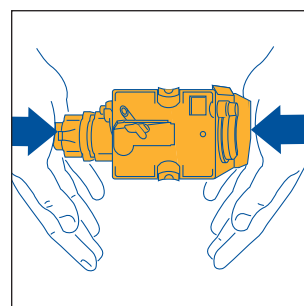

Fig.32

NL

### 10.3 ONTKALKING

Omwillen van het voortdurend opwarmen van het water dat wordt gebruikt om koffie te zetten, is het normaal dat het apparaat met verloop van tijd kalkafzettingen vertoont. Wanneer het controlelampje  $\opl�$   $\parallel$  knippert (hoofdstuk 12 – punt 5), moet worden overgegaan tot de ontkalking van het apparaat.



**Opmerking:** wanneer het controlelampje  $\opl�$   $\parallel$  brandt, kunt u nog koffiezetten. Als volgt te werk gaan:

- Schenk de inhoud van een flacon ontkalkingsmiddel (125 ml) plus **een liter water** in het reservoir
- zet onder het cappuccinomondstuk een recipiënt met een minimale inhoud van 1,5 liter (fig. 3);
- zet het apparaat aan door te drukken op de knop  $\textcircled{1}$  (fig. 4)
- wacht tot de groene controlelampjes  $\textcircled{1}$  en  $\textcircled{2}$  niet langer knipperen.
- **houd de knop  $\opl�$   $\parallel$  gedurende minstens 5 seconden ingedrukt** (fig. 14). Het controlelampje in de knop licht op (hoofdstuk 11 – punt 8) om aan te geven dat het ontkalkingsprogramma gestart is (de controlelampjes  $\textcircled{1}$ / $\textcircled{2}$  blijven uit om aan te geven dat geen koffie kan worden gezet).
- draai de stoomknop een halve toer tegen de wijzers van de klok in (fig. 5). De oplossing met ontkalkingsproduct drupt uit het cappuccinomondstuk en in het onderliggend druijbakje.
- het ontkalkingsprogramma voert automatisch een reeks van afgiften en pauzes uit, teneinde de kalkafzettingen aan de binnenkant van het koffiezetapparaat te verwijderen.

- na ongeveer 30 minuten, wanneer het controlelampje  brandt (hoofdstuk 12 – punt 1), de stoomknop een halve toer in wijzerzin draaien (fig. 6).

Het is noodzakelijk te spoelen, om restjes van de oplossing met ontkalkingsproduct uit de binnenkant van het apparaat te verwijderen.

Ga als volgt te werk:











- verwijder het waterreservoir, spoel het en vul het met fris water.
- herplaats het waterreservoir.
- maak het vol recipiënt (onder het cappuccinomondstuk) leeg en plaats het terug.
- draai de stoomknop een halve toer tegen de wijzers van de klok in (fig.5). Warm water drupt uit het cappuccinomondstuk en in het onderliggend druipbakje.
- wanneer het reservoir leeg is, dooft het controlelampje , terwijl het controlelampje  (hoofdstuk 12 – punt 1) oplicht.
- draai de stoomknop volledig in wijzerzin (fig. 6) en vul het waterreservoir met fris water.
- het ontkalkingsprogramma is nu afgelopen en het apparaat is klaar om opnieuw te worden gebruikt.

Opmerking: indien het ontkalkingsprogramma wordt onderbroken vóór het einde, gaat het alarm  (hoofdstuk 12 – punt 5) niet uit en moet van vooraf worden herbegonnen.

**BELANGRIJK: DE GARANTIE VERVALT INDIEN DE HIERBOVEN BESCHREVEN REINIGING NIET REGELMATIG WORDT UITGEVOERD.**

#### 10.4 PROGRAMMERING VAN DE HARDHEID VAN HET WATER

Het alarm  (hoofdstuk 12 – punt 5) treedt in werking na een welbepaalde werkingsperiode die werd ingesteld in de fabriek, rekening houdende met het maximaal kalkgehalte aanwezig in het water dat wordt gebruikt. **Deze werkingsperiode kan worden verlengd, waardoor de ontkalking minder frequent wordt uitgevoerd.** Dit kan door het apparaat te programmeren in functie van het reëel kalkgehalte aanwezig in het gebruikte water. Als volgt te werk gaan:





















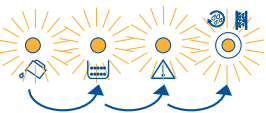



- haal het reageerstrookje "Total hardness test" (dat u bij pag. 2 vindt) uit de verpakking en dompel het enkele seconden volledig onder in het water (fig. 33). Haal het uit het water en wacht ongeveer 30 seconden (tot het strookje van kleur verandert en rode blokjes zichtbaar worden);
- zorg ervoor dat het apparaat uit is (alle controlelampjes gedoofd);
- druk op de knop  (fig. 14) **en houd deze 5 seconden ingedrukt**. De vier controlelampjes , ,  en  lichten op.
- druk herhaaldelijk op de knop  (fig. 18) tot er zoveel controlelampjes oplichten als er rode vakjes aanwezig zijn op het reageerstrookje (vb. indien er op het reageerstrookje 3 rode vakjes zichtbaar zijn, moet 3-maal op de knop  worden gedrukt om de 3 controlelampjes ,  en  tegelijk te doen oplichten).
- druk op de knop  (fig. 14) om het gegeven in het geheugen te bewaren. Nu is het apparaat geprogrammeerd om te melden wanneer effectief moet worden overgegaan tot het ontkalken.

## 11 BETEKENIS VAN DE CONTROLELAMPJES BIJ EEN NORMALE WERKING

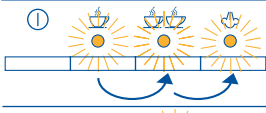
	CONTROLELAMPJES	BESCHRIJVING	BETEKENIS
1		De controlelampjes  en  knipperen.	Het apparaat is niet klaar om te worden gebruikt (de temperatuur van het water heeft nog niet de ideale waarde bereikt om koffie te zetten). Wacht om koffie te zetten tot de controlelampjes continu branden.
2		De controlelampjes  en  branden continu.	Het apparaat heeft de juiste temperatuur bereikt om koffie te zetten.
3		Het controlelampje  brandt continu.	Het apparaat geeft een kopje koffie af.
4		Het controlelampje  brandt continu.	Het apparaat geeft twee kopjes koffie af.
5		Het controlelampje  van de stoom knippert.	Het apparaat warmt op om de juiste temperatuur te bereiken voor de productie van stoom. Wacht tot het lampje continu brandt vooraleer de stoomknop te draaien.
6		Het controlelampje  brandt continu.	Het apparaat is klaar om stoom af te geven en de stoomknop kan worden gedraaid.
7		Het controlelampje  brandt continu.	De machine werd vooraf ingesteld om te worden gebruikt met voorgemalen koffie (zie hoofdstuk 7).
8		Het controlelampje  brandt continu.	Het automatisch ontkalkingsprogramma is aan de gang (zie par. 10.3).

NL

## 12 BETEKENIS VAN DE ALARMLAMPJES EN WAT TE DOEN WANNEER DEZE BRANDEN

CONTROLELAMPJES		BESCHRIJVING	BETEKENIS	WAT TE DOEN
1		Het controlelampje  brandt continu.	Het waterreservoir is leeg of verkeerd geplaatst.	Spoel of ontkalk het waterreservoir op de manier beschreven in hoofdstuk 5, opmerking 5 en duw hem goed in het apparaat.
			Het waterreservoir is vuil of vol kalkafzettingen.	Spoel of ontkalk het reservoir.
2		Het controlelampje  knippert.	Het apparaat zet geen koffie en is luidruchtig.	Draai de stoomknop tegen de wijsers van de klok in (fig. 5), op de manier beschreven in de opmerking 10 van par. 5.
			De koffie drupt te langzaam.	Draai de regelknop van de maalgraad (fig. 17) even in wijzerzin (hoofdstuk 6).
3		Het controlelampje  brandt continu.	Het bakje voor koffiedik is vol of werd niet geplaatst.	Maak het bakje voor koffiedik leeg en voer de reiniging uit beschreven in hoofdstuk 5 - opmerking 7 en plaats het bakje correct terug.
			Na de reiniging, werd het bakje voor koffiedik niet teruggeplaatst.	Open het luikje en breng het bakje voor koffiedik aan.
4		Het controlelampje  knippert.	De gemalen koffie werd niet in de trechter gedaan met de functie  .	Vul het bakje met koffiebonen op de manier beschreven in par. 7.
			De koffiebonen zijn op.	Vul het bakje met koffiebonen op de manier beschreven in par. 4.2.
			Wanneer de koffiemolen heel luidruchtig is, betekent dit dat een keitjes tussen de koffiebonen de molen geeft geblokkeerd.	Wend u tot een Servicecentrum De'Longhi.
5		Het controlelampje  knippert	Geeft aan dat het apparaat vol kalk zit.	Het is noodzakelijk het ontkalkingsprogramma beschreven in hoofdstuk 10.3 uit te voeren.
6		Het apparaat maakt een vreemd geluid en de vier controlelampjes  ,  ,  en  afwisselend knipperen.	Na de reiniging werd waarschijnlijk vergeten de infusor terug in het apparaat te plaatsen.	Laat het dienstluikje dicht en de infusor uit het apparaat. Druk tegelijk op de knoppen 1KOPJE en 2KOPJES tot de vier controlelampjes uitgaan. Pas wanneer deze controlelampjes gedoofd zijn, kan het luikje worden geopend en de infusor in het apparaat worden geplaatst (zie par. 10.2).
7		De controlelampjes  en  knipperen afwisselend.	Het apparaat werd net aangezet en de infusor werd niet correct geplaatst. Bijgevolg is het luikje niet goed dicht.	Druk op PUSH aangegeven op de infusor, tot een klik hoorbaar is. Controleer of beide rode knopjes naar buiten gesprongen zijn (par. 10.2). Doe het dienstluikje dicht en druk op de knop  .
8		De controlelampjes  ,  en  branden en knipperen	Het apparaat werd aangezet met de stoomknop open.	Draai de stoomknop volledig in wijzerzin (fig. 6)
9		Het controlelampje  knippert	Het dienstluikje is open.	Indien u er niet in slaagt het te sluiten, controleer dan of de infusor correct werd geplaatst (par. 10.2 – opmerking 1).

CONTROLELAMPJES	BESCHRIJVING	BETEKENIS	WAT TE DOEN
10 	Het controlelampje  brandt continu en de groene lampjes knipperen.	Na de reiniging werd waarschijnlijk vergeten de infusor terug in het apparaat te plaatsen. De binnenkant van het apparaat is bijzonder vuil.	Om de infusor te plaatsen, zie par. 10.2. <b>Maak de binnenkant van het apparaat zorgvuldig schoon, zoals beschreven in par. 10.2.</b>
11 	Het controlelampje  knippert.	De trechter voor de gemalen koffie is verstopt.	Maak de trechter vrij met behulp van een mes, op de manier beschreven in hoofdstuk 7 – opmerking 5 (fig. 20).

NL

### 13 PROBLEMEN OP TE LOSSEN ALVORENS DE TECHNISCHE SERVICEDIENST TE BELLEN

Wanneer het apparaat niet werkt en er brandt een controlelampje, is het eenvoudig de oorzaak van de storing te achterhalen en te verhelpen, door hoofdstuk 12 te raadplegen. Indien geen enkel lampje brandt, worden de volgende controles verricht alvorens een beroep te doen op het technisch servicecentrum.

PROBLEEM	OORZAAK	OPLOSSING
• De koffie is niet warm	• De kopjes werden niet voorverwarmd.	Verwarm de kopjes voor door ze af te spoelen met warm water of minstens 20 minuten op het verwarmend deksel van het apparaat te laten staan (zie hoofdstuk 5 – opmerking 3).
	• De infusor is te koud	Verwarm de infusor door te drukken op de knop  (fig. 14) alvorens koffie te zetten (zie opmerking 1 van hoofdstuk 5).
• De koffie heeft weinig crème	• Het apparaat gebruikt weinig koffie tijdens de infusie	Draai de rechterknop (fig. 7) in wijzerzin (zie hoofdstuk 5 opmerking 2).
	• De koffie is te grof gemalen	Draai de knop voor de regeling van de maalgraad (fig. 17) even tegen de wijzers van de klok in (hoofdstuk 6).
• De koffie wordt te langzaam afgegeven	• De gebruikte koffiebonen zijn niet geschikt	Gebruik een soort koffie voor espressoapparaten van een ander merk.
	• De koffie is te fijn gemalen	Draai de knop voor de regeling van de maalgraad (fig. 17) even in wijzerzin (hoofdstuk 6).
• De koffie wordt te snel afgegeven	• Het apparaat gebruikt te veel koffie voor de infusie	Draai de rechterknop (fig. 7) tegen de wijzers van de klok in.
	• De koffie is te grof gemalen.	Draai de knop voor de regeling van de maalgraad (fig. 17) even tegen de wijzers van de klok in (hoofdstuk 6).
	• Het apparaat gebruikt weinig koffie tijdens de infusie	Draai de rechterknop (fig. 7) in wijzerzin.



PROBLEEM	OORZAAK	OPLOSSING
<ul style="list-style-type: none"> <li>• Uit een spuitmond van het afgifteblok komt geen koffie.</li> </ul>	<ul style="list-style-type: none"> <li>• Het gaatje is verstopt.</li> </ul>	<p>Krab met een naald de verdroogde koffierestjes weg (fig. 28).</p>
<ul style="list-style-type: none"> <li>• Wanneer de stoomknop wordt gedraaid, komt geen stoom uit het cappuccino-mondstuk.</li> </ul>	<ul style="list-style-type: none"> <li>• De gaatjes van het cappuccino-mondstuk en het stoompijpje zijn verstopt.</li> </ul>	<p>Reinig de gaatjes van het cappuccino-mondstuk en het stoompijpje (zie hoofdstuk 9 – fig. 27).</p>
<ul style="list-style-type: none"> <li>• Wanneer wordt gedrukt op de knoppen  en , geeft het apparaat geen koffie maar water af.</li> </ul>	<ul style="list-style-type: none"> <li>• De gemalen koffie kan geblokkeerd zijn in de trechter.</li> </ul>	<p>Haal de koek gemalen koffie met behulp van een mes uit de trechter (zie hoofdstuk 7 – opmerking 5). Reinig de infusor en de binnenkant van het apparaat (zoals beschreven in par. 10.2).</p>
<ul style="list-style-type: none"> <li>• Wanneer op de knop  wordt gedrukt, wordt het apparaat niet aangezet.</li> </ul>	<ul style="list-style-type: none"> <li>• Het apparaat is niet onder spanning.</li> </ul>	<p>Controleer of de stekker van het stroomsnoer in het stopcontact zit.</p>
<ul style="list-style-type: none"> <li>• Onmogelijk de infusor te verwijderen voor de reiniging.</li> </ul>	<ul style="list-style-type: none"> <li>• Het apparaat is aan. De infusor kan alleen worden verwijderd wanneer het apparaat uit is.</li> </ul>	<p>Zet het apparaat uit (zie par. 10.2). LET OP: de infusor kan alleen worden verwijderd wanneer het apparaat uit is. Ingeval wordt getracht de infusor te verwijderen terwijl het apparaat aan is, kan deze laatste ernstig worden beschadigd.</p>
<ul style="list-style-type: none"> <li>• Er werd voorgemalen koffie gebruikt (in plaats van koffiebonen) en het apparaat geeft geen koffie af.</li> </ul>	<ul style="list-style-type: none"> <li>• Er werd te veel voorgemalen koffie gebruikt.</li> </ul>	<p>Verwijder de infusor en maak de binnenkant van het apparaat zorgvuldig schoon zoals beschreven in par. 10.2. Herhaal de handeling met maximum 1 maatlepel gemalen koffie.</p>
	<ul style="list-style-type: none"> <li>• Er werd niet gedrukt op de knop  en het apparaat heeft naast de voorgemalen koffie ook gemalen koffiebonen gebruikt.</li> </ul>	<p>Maak de binnenkant van het apparaat zorgvuldig schoon zoals beschreven in par. 10.2. Herhaal de handeling nadat eerst op de knop  werd gedrukt, zoals aangegeven in hoofdstuk 7.</p>
	<ul style="list-style-type: none"> <li>• De voorgemalen koffie werd aangebracht wanneer het apparaat uit was.</li> </ul>	<p>Verwijder de infusor en maak de binnenkant van het apparaat zorgvuldig schoon zoals beschreven in par. 10.2. Herhaal de handeling nadat het apparaat werd aangezet.</p>
<ul style="list-style-type: none"> <li>• Er komt geen koffie uit de spuitmonden van het afgifteblok, maar de koffie loopt langs het dienstluikje,</li> </ul>	<ul style="list-style-type: none"> <li>• De gaatjes van het afgifteblok zitten vol opgedroogde koffie.</li> </ul>	<p>Maak de gaatjes vrij met behulp van een naald (zie par. 10.1, fig. 28).</p>
	<ul style="list-style-type: none"> <li>• Het meubeltje aan de binnenkant van het dienstluikje is geblokkeerd en draait niet.</li> </ul>	<p>Maak het meubeltje goed schoon, vooral vlakbij de scharnieren, zodat deze goed functioneren.</p>